

studio_{xps}[™]

GHID DE CONFIGURARE

Model DCRM

Note, atenționări și avertismente

 **NOTA:** O NOTA indică informații importante care vă ajută să utilizați mai bine computerul dvs.

 **ATENȚIE: O ATENȚIE indică o deteriorare potențială a componentelor hardware sau o pierdere de date și vă comunică cum să evitați problema.**

 **AVERTISMENT: Un AVERTISMENT indică posibilitatea provocării unei daune a bunurilor, a unei daune corporale sau a decesului.**

Dacă ați achiziționat un computer Dell™ Seria n, orice referințe din prezentul document la sistemele de operare Microsoft® Windows® nu sunt aplicabile.

Informațiile din acest document pot fi modificate fără notificare.

© 2009 Dell Inc. Toate drepturile rezervate.

Este strict interzisă reproducerea sub orice formă a acestor materiale, fără autorizația scrisă a Dell Inc.

Mărcile comerciale utilizate în textul de față: *Dell*, sigla *DELL*, *YOURS IS HERE*, *Studio XPS*, *Dell On Call* și *DellConnect* sunt mărci comerciale ale Dell Inc.; *Intel* este o marcă comercială înregistrată, iar *Core* este o marcă comercială a Intel Corporation în Statele Unite ale Americii și în alte țări; *Microsoft*, *Windows*, *Windows Vista* și butonul Start din *Windows Vista* sunt mărci comerciale sau mărci comerciale înregistrate ale Microsoft Corporation în Statele Unite ale Americii și/sau în alte țări.; *Blu-ray Disc* este o marcă comercială a Blu-ray Disc Association; *Bluetooth* este o marcă comercială înregistrată deținută de Bluetooth SIG, Inc. și este utilizată de Dell prin licență.

Alte mărci comerciale și denumiri comerciale pot fi utilizate în acest document pentru referire fie la entitățile care au drepturi asupra mărcilor și denumirilor fie la produsele acestora. Dell Inc. neagă orice interes de proprietate asupra mărcilor comerciale și denumirilor comerciale cu excepția celor care îi aparțin.

Iulie 2009

N/C CW15W

Rev. A00

Cuprins

Configurarea desktopului

Studio XPS 5

Înainte de configurarea computerului. 7

Conectarea afișajului. 8

Conectarea tastaturii și a mausului 11

Conectarea cablului de rețea (opțional) 12

Conectarea cablului de alimentare 13

Apăsarea butonului de alimentare 14

Configurarea Microsoft Windows Vista. 14

Conectarea la Internet (opțional). 15

Utilizarea desktopului

Studio XPS 17

Caracteristici ale părții frontale 17

Caracteristici ale părții din spate 21

Conectori pe panoul din spate 23

Caracteristici de programe software 26

Dell Dock 29

Rezolvarea problemelor 31

Codurile sonore. 31

Probleme de rețea. 33

Probleme de alimentare 34

Problemele de memorie. 36

Blocări și probleme de software. 37

Utilizarea instrumentelor

de asistență 39

Dell Support Center (Centrul de asistență Dell). 39

Mesaje de sistem 40

Depanator hardware 43

Dell Diagnostics 43

Cuprins

Restabilirea sistemului de operare	48	Găsirea informațiilor și a resurselor suplimentare	63
Restaurare sistem	48	Specificații	66
Dell Factory Image Restore	50	Anexă	72
Reinstalarea sistemului de operare	52	Mențiune produs Macrovision	72
Obținerea de ajutor	55	Index	73
Asistență tehnică și serviciu clienți	56		
DellConnect™	57		
Servicii online	57		
Serviciu automat stare comandă	58		
Informații despre produs	59		
Restituirea articolelor în garanție pentru reparare sau pentru rambursare	59		
Înainte să apelați	61		
Cum se poate contacta Dell	62		

Configurarea desktopului Studio XPS

Această secțiune furnizează informații privind configurarea Studio XPS™ 435T/9000 și conectarea dispozitivelor periferice.

 **AVERTISMENT:** Înainte de a începe oricare dintre procedurile din această secțiune, citiți informațiile de siguranță livrate împreună cu computerul dvs. Pentru informații suplimentare privind cele mai bune practici de siguranță, consultați Pagina de pornire Conformitatea cu regulile la adresa www.dell.com/regulatory_compliance.

Configurarea desktopului Studio XPS

 **NOTA:** Eticheta de service a sistemului dvs. se află pe o etichetă sub panoul care acoperă FlexBay în partea frontală a computerului dvs. Utilizați acest cod când accesați site-ul Web de asistență Dell sau când contactați asistența tehnică.

WWW.DELL.COM
Service Tag: XXXXX
Express Service Code: XXX-XXX-XX



Înainte de configurarea computerului

La poziționarea computerului, asigurați-vă că există acces ușor la o sursă de alimentare, există ventilare adecvată și o suprafață plană pentru amplasarea computerului.









Blocarea circulației fluxului de aer în jurul computerului poate cauza supraîncălzirea acestuia. Pentru a împiedica supraîncălzirea, asigurați-vă că ați lăsat cel puțin 10,2 cm (4 inchi) în spatele computerului și minimum 5,1 cm (2 inchi) pe toate celelalte laturi. Nu se va amplasa computerul într-un spațiu închis, cum ar fi un dulap sau un sertar, atunci când este alimentat.

Conectarea afișajului

Computerul dvs. nu este prevăzut cu un conector video integrat. Puteți utiliza conectorul disponibil pe placa video în slotul de extindere pentru a conecta afișajul.

Conectați cablul video la afișaj

Verificați televizorul sau monitorul pentru a vedea ce fel de conectori sunt disponibili. Consultați tabelul următor la identificarea conectorilor de pe afișajul dvs. pentru a selecta tipul de conexiune pe care o veți utiliza.

VGA		
HDMI		
DVI		
DisplayPort		

Conectați afișajul utilizând conectorul VGA, HDMI, DVI sau DisplayPort.

Conectorul HDMI este un conector digital de înaltă performanță, care transmite atât semnalul video, cât și semnalul audio, pentru afișaje precum televizoare și monitoare cu boxe integrate. Conectorul VGA transmite numai semnale video pentru afișaje precum monitoare și proiectoare.

Conectarea cu ajutorul conectorului VGA

Conectați afișajul utilizând un cablu VGA (care în mod normal are conectori albaștri la ambele capete).

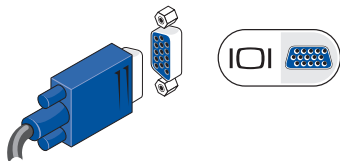

Dacă afișajul dvs. are un conector DVI, utilizați cablul VGA (cu conectori albaștri la ambele capete) cu un adaptor DVI la VGA (conector alb).

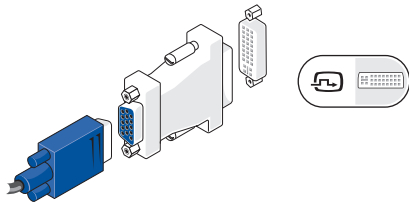

Puteți achiziționa un adaptor DVI la VGA de pe site-ul Web Dell, la adresa www.dell.com.

Conectarea cu ajutorul conectorului DVI

Conectați afișajul cu ajutorul unui cablu DVI.

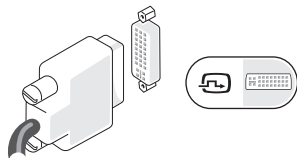

Puteți achiziționa cabluri HDMI și DVI suplimentare de pe site-ul Web Dell, la adresa www.dell.com.

Conectarea cu ajutorul conectorului HDMI

Conectați afișajul utilizând un cablu HDMI.

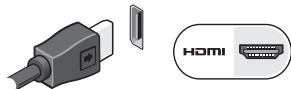

Conectarea cu ajutorul conectorului DisplayPort

Conectați afișajul cu ajutorul unui cablu DisplayPort.

-  **NOTA:** Nu conectați simultan dispozitive la conectorii DisplayPort și HDMI.

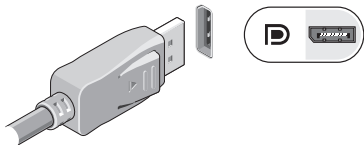

-  **NOTA:** Pentru informații suplimentare privind afișajul, consultați documentația însoțitoare a afișajului.

Conectarea tastaturii și a mausului

Conectați tastatura și mausul USB la conectorii USB de pe panoul din spate al computerului.

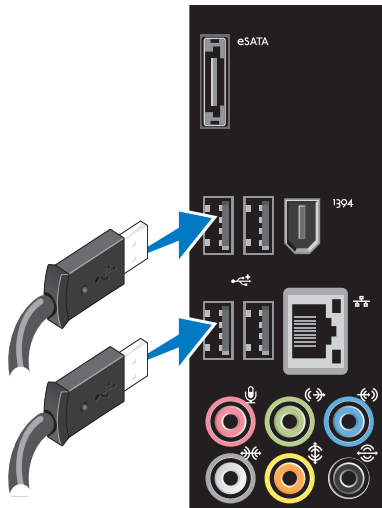

Conectarea cablului de rețea (opțional)

Pentru a încheia configurarea computerului, este necesară o conexiune la rețea, dar în caz că există deja o rețea sau o conexiune la Internet care utilizează o conexiune prin cablu (cum ar fi un dispozitiv de bandă largă sau o mufă Ethernet), aceasta poate fi conectată acum.

NOTA: Pentru conectarea la conectorul de rețea, utilizați numai un cablu Ethernet (conector RJ45). Nu conectați un cablu de telefon (conector RJ11) la conectorul de rețea.

Pentru a vă conecta computerul la un dispozitiv de rețea sau de bandă largă, conectați un capăt al cablului de rețea fie la portul de rețea, fie la dispozitivul de bandă largă. Conectați celălalt capăt al cablului de rețea la conectorul adaptorului de rețea (conector RJ45) de pe panoul din spate al computerului. Un clic indică faptul că a fost atașat un cablu de rețea în siguranță.

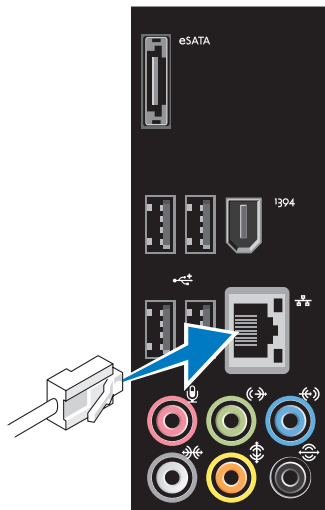

Conectarea cablului de alimentare

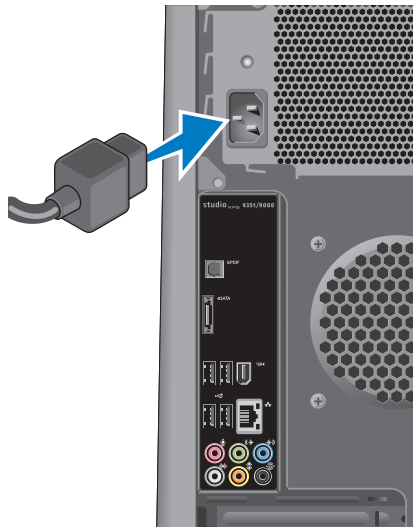

Apăsarea butonului de alimentare



Configurarea Microsoft Windows Vista

Pentru configurarea sistemului Windows Vista® pentru prima dată, urmați instrucțiunile de pe ecran. Acești pași sunt obligatorii și este posibil să necesite un anumit timp. Ecranele vă conduc prin câteva proceduri, inclusiv acceptarea acordurilor de licență, setarea preferințelor și configurarea unei conexiuni la Internet.

⚠ ATENȚIE: Nu întrerupeți procesul de configurare a sistemului de operare. Întreruperea poate face inutilizabil computerul și poate necesita reinstalarea sistemului de operare.

✍ NOTA: Se recomandă descărcarea și instalarea celor mai recente BIOS și drivere pentru computer disponibile pe site-ul Web de asistență Dell la adresa support.dell.com.

Conectarea la Internet (opțional)

Pentru conectarea la Internet sunt necesare un modem extern sau o conexiune la rețea și un furnizor de servicii Internet (ISP).

Dacă în comanda inițială nu ați inclus un modem extern prin USB sau un adaptor WLAN, puteți achiziționa unul de pe site-ul Web Dell la adresa www.dell.com.

Configurarea unei conexiuni prin cablu

- Dacă utilizați o conexiune pe linie comutată, conectați o linie telefonică la modemul extern prin USB (opțional) și la conectorul telefonic de perete înainte de a configura conexiunea la Internet.
- Dacă utilizați o conexiune DSL sau prin modem cu cablu/prin satelit, contactați furnizorul dvs. ISP sau serviciul de telefonie mobilă pentru a afla instrucțiunile de configurare.

Pentru a încheia setarea conexiunii prin cablu la Internet, urmați instrucțiunile din „Configurarea conexiunii la Internet”, de la pagina 16.

Configurarea unei conexiuni wireless

 **NOTA:** Pentru configurarea routerului wireless, consultați documentația însoțitoare a router-ului.

Înainte de a putea utiliza conexiunea wireless la Internet, trebuie să vă conectați la router-ul wireless.

Pentru configurarea conexiunii la un router wireless:

1. Salvați și închideți toate fișierele deschise și închideți toate programele deschise.
2. Faceți clic pe **Start**  → **Conectare la**.
3. Urmăriți instrucțiunile de pe ecran pentru a încheia configurarea.

Configurarea conexiunii la Internet

Furnizorii de servicii Internet și ofertele acestora variază în funcție de țară. Contactați furnizorul de servicii Internet pentru ofertele valabile în țara dvs.

Dacă nu vă puteți conecta la Internet, deși anterior conexiunea a reușit, este posibil ca serviciul furnizorului de servicii Internet să fie întrerupt. Contactați furnizorul de servicii Internet pentru a verifica starea serviciului sau încercați să vă conectați din nou mai târziu.

Să aveți pregătite informațiile despre furnizorul dvs. ISP. Dacă nu aveți un furnizor de servicii Internet, puteți găsi unul cu ajutorul asistentului **Conectare la Internet**.

 **NOTA:** Instrucțiunile de mai jos sunt aplicabile pentru modul implicit de vizualizare al Windows; ca urmare, este posibil ca ele să nu fie aplicabile dacă ați configurat computerul Dell™ la modul de vizualizare Windows clasic.

1. Salvați și închideți toate fișierele deschise și închideți toate programele deschise.
2. Faceți clic pe **Start**  → **Panou de control**.
3. Faceți clic pe **Rețea și Internet** → **Centru de rețea și partajare** → **Configurare conexiune** → **Conectare la Internet**.

Apare fereastra **Conectare la Internet**.

-  **NOTA:** Dacă nu știți ce tip de conexiune să selectați, faceți clic pe **Ajutor pentru alegere** sau contactați furnizorul dvs. de servicii Internet.
4. Urmați instrucțiunile de pe ecran și utilizați informațiile de configurare furnizate de furnizorul dvs. de servicii Internet pentru finalizarea configurării.

Utilizarea desktopului Studio XPS

Acest capitol oferă informații despre funcțiile disponibile pe desktopul Studio XPS™.

Caracteristici ale părții frontale

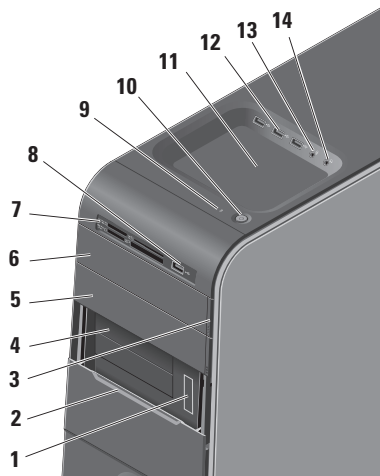

1 Eticheta de service și Codul de service expres (aflat pe o etichetă sub panoul FlexBay) — Utilizate pentru a identifica computerul dvs. când accesați site-ul Web de asistență Dell sau când apelați telefonic asistența tehnică.

2 Panou FlexBay — Acoperă sloturile FlexBay.

3 Butonul de scoatere al unității optice — Apăsați pe porțiunea marcată din partea de jos a butonului pentru a scoate discul.

4 Sloturi FlexBay (2) — Acceptă o unitate floppy, un cititor de medii magnetice sau un hard disk suplimentar.

5 Bay opțional pentru unitate optică — Poate conține o unitate optică suplimentară.

6 Unitate optică — Redă sau înregistrează numai CD-uri, DVD-uri și discuri Blu-ray de dimensiuni standard (12 cm).

7 Cititor de medii magnetice — Oferă o modalitate rapidă și convenabilă de a vizualiza și de a partaja fotografiile digitale, muzică și materiale video stocate pe un card de memorie.

8  Conector USB 2.0 — Conectați dispozitive prin USB care se conectează ocazional, cum ar fi chei de memorie, camere digitale și playere MP3.

-
- 9  **Indicator luminos de activitate a hard diskului** — Se aprinde când computerul citește sau scrie date. Un indicator luminos albastru intermitent indică activitatea hard diskului.

 **ATENȚIE: Pentru evitarea pierderii datelor, nu opriți niciodată computerul atunci când indicatorul luminos de activitate a hard diskului luminează intermitent.**

- 10  **Indicator luminos și buton de alimentare** — Pornește sau oprește alimentarea atunci când este apăsăat. Indicatorul luminos din centrul acestui buton indică starea de alimentare:

- Stins — computerul este oprit sau nu primește curent electric.
- Alb intermitent — computerul este în stare de repaus.
- Alb continuu — computerul este pornit.
- Portocaliu intermitent — este posibil să existe o problemă la placa de sistem.
- Portocaliu continuu — este posibil să existe o problemă la placa de sistem sau la sursa de alimentare.

NOTA: Pentru informații referitoare la problemele de alimentare, consultați „Probleme de alimentare” la pagina 34.

- 11 Tava de accesorii** — Tavă pentru amplasarea dispozitivelor sau pentru fixarea cablurilor pentru a evita aglomerarea.
-

- 12**  **Conectori USB 2.0 (3)** — Conectați dispozitive prin USB care se conectează ocazional, cum ar fi chei de memorie, camere digitale și playere MP3.
-

- 13**  **Conector linie de intrare sau microfon** — Se conectează la un microfon pentru semnal vocal sau la un cablu audio pentru semnal audio.
-

- 14**  **Conector pentru căști** — Se conectează la căști.

NOTA: Pentru a conecta la un sistem audio sau de boxe alimentat, utilizați ieșirea audio sau conectorul S/PDIF din partea din spate a computerului dvs.

Caracteristici ale părții din spate

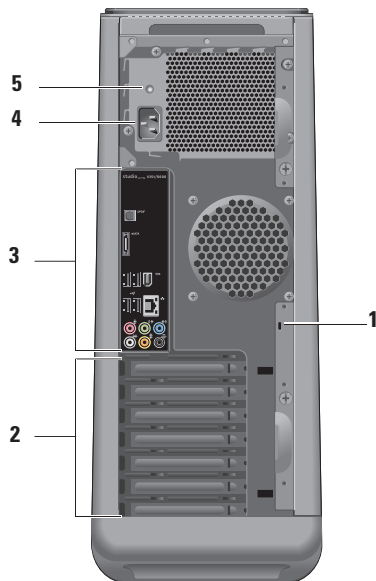

- 1 Slot pentru cablul de securitate** — Se conectează la o încuietoare pentru un cablu de securitate utilizat ca dispozitiv antifurt.

NOTA: Înainte de a achiziționa o încuietoare, asigurați-vă că aceasta se potrivește în slotul cablului de securitate de pe computerul dvs.

- 2 Sloturi pentru plăci de extindere** — Asigură accesul la conectori pentru toate plăcile PCI și PCI express instalate.
-





- 3 Conectorii panoului din spate** — Conectați dispozitive USB, audio și altele în conectorul corespunzător.
-

- 4 Conector de alimentare** — Pentru conectarea cablului de alimentare. Acest conector poate avea aspecte diferite.
-

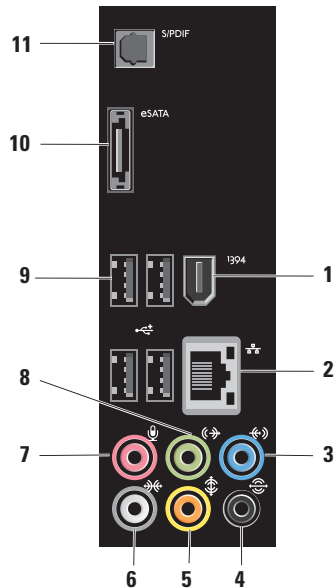
- 5 Indicator luminos al sursei de alimentare** — Indică disponibilitatea de alimentare pentru sursa de alimentare.
-

Conectori pe panoul din spate



-
- 1  **Conector IEEE 1394** — Conectează la dispozitive multimedia seriale de mare viteză, cum ar fi camere video digitale.
-
- 2  **Conector de rețea și indicator luminos** — Conectează computerul la un dispozitiv de rețea sau de bandă largă. Indicatorul luminos al activității rețelei luminează intermitent când computerul transmite sau primește date. Un volum mare de trafic de date prin rețea poate face acest indicator luminos să pară „aprins” continuu.
-
- 3  **Conector linie intrare** — Conectează la un dispozitiv de înregistrare sau de redare, cum ar fi un microfon, un player de casete, un player de CD-uri sau un VCR.
-
- 4  **Conector sunet surround S/D spate** — Conectează la boxe cu capacitate de redare pe mai multe canale.
-

-
- 5  **Conector pentru centru/subwoofer** — Conectează la un subwoofer.
-
- 6  **Conector sunet surround lateral S/D** — Conectează la boxe cu capacitate de redare sunet surround. Pe computerele prevăzute cu o placă de sunet, utilizați conectorul de pe placă.
-
- 7  **Conector pentru microfon** — Conectează la un microfon pentru intrare vocală sau audio într-un program audio sau de telefonie. Pe computerele prevăzute cu o placă de sunet, utilizați conectorul de pe placă.
-

8  **Conector linie ieșire S/D față** — Conectează la căști și boxe cu amplificatoare integrate. Pe computerele prevăzute cu o placă de sunet, utilizați conectorul de pe placă.

9  **Conectare USB 2.0 (4)** — Conectează dispozitive prin USB cum ar fi un mouse, o tastatură, o imprimantă, o unitate externă sau un player MP3.

10  **Conector eSATA** — Conectează la dispozitivele de stocare SATA externe.

11  **Conector S/PDIF** — Conectează la amplificatoare sau la televizoare pentru semnal audio digital prin cabluri digitale optice. Acest format transmite un semnal audio fără a mai trece prin procesul de conversie audio analogică.

Caracteristici de programe software

 **NOTA:** Pentru mai multe informații privind caracteristicile descrise în această secțiune, consultați *Ghidul tehnologic Dell* de pe hard disk sau de pe site-ul Web de asistență Dell la adresa **support.dell.com**.

Productivitate și comunicare

Puteți utiliza computerul pentru crearea de prezentări, broșuri, felicitări, fluturași și foi de calcul. De asemenea, puteți edita și vizualiza fotografii și imagini digitale. Verificați comanda de achiziție pentru programele software instalate pe computer.

După conectarea la Internet, puteți accesa site-uri Web, configura conturi de e-mail, încărca și descărca fișiere etc.

Divertisment și multimedia

Puteți utiliza computerul pentru vizionarea de înregistrări video, pentru jocuri, pentru crearea de CD-uri proprii, pentru ascultarea melodiilor și a posturilor de radio. Unitatea optică poate accepta formate media multiple, inclusiv CD-uri, discuri Blu-ray (dacă sunt selectate la data achiziționării) și DVD-uri.

Puteți descărca sau copia imagini și fișiere video de pe dispozitive portabile, cum ar fi camere digitale și telefoane mobile. Aplicațiile opționale de software vă permit organizarea și crearea de fișiere audio și video care pot fi înregistrate pe disc, salvate pe produse portabile, cum ar fi playere MP3 și dispozitive de divertisment portabile, sau redade și vizualizate direct pe aparate TV, proiectoare și echipamente home theater conectate.

Personalizarea desktopului

Vă puteți personaliza desktopul pentru modificarea aspectului, a rezoluției, a tapetului, a economizorului de ecran și așa mai departe prin accesarea ferestrei

Personalizare aspect și sunete.

Pentru a accesa fereastra cu proprietățile afișajului:

1. Faceți clic dreapta pe o zonă liberă de pe desktop.
2. Faceți clic pe **Personalizare**, pentru deschiderea ferestrei **Personalizare aspect și sunete** și pentru a afla mai multe despre opțiunile de personalizare.

Personalizarea setărilor de energie

Puteți utiliza opțiunile de alimentare din sistemul de operare pentru configurarea setărilor de alimentare ale computerului.

Windows Vista® oferă următoarele opțiuni:

- **Echilibrat** — Această opțiune de alimentare oferă performanțe complete atunci când aveți nevoie și economisește energia în timpul perioadelor de inactivitate.
- **Economisire energie** — Această opțiune de alimentare economisește energia prin reducerea performanțelor sistemului pentru maximizarea duratei de funcționare a computerului și prin reducerea cantității de energie consumate de computer în timpul perioadei de funcționare.
- **Performanță înaltă** — Această opțiune de alimentare oferă cel mai înalt nivel de performanță a sistemului computerului dvs. prin adaptarea vitezei procesorului la activitatea dvs. prin maximizarea performanței sistemului.

Transferul de informații către un computer nou

 **NOTA:** Instrucțiunile de mai jos sunt aplicabile pentru modul implicit de vizualizare al Windows; ca urmare, este posibil ca ele să nu fie aplicabile dacă ați configurat computerul Dell™ la modul de vizualizare Windows clasic.

1. Faceți clic pe **Start**  → **Panou de control** → **Sistem și întreținere** → **Centru Bun venit** → **Transfer fișiere și configurare**.
Dacă se afișează fereastra **Control cont utilizator**, faceți clic pe **Continuare**.
2. Urmați instrucțiunile asistentului **Windows Easy Transfer**.

Copierea de rezervă a datelor

Se recomandă backup-ul periodic al fișierelor și al folderelor de pe computer. Pentru backup-ul fișierelor:

1. Faceți clic pe **Start**  → **Panou de control** → **Sistem și întreținere** → **Centru Backup și restaurare** → **Backup fișiere**.

Dacă se afișează fereastra **Control cont utilizator**, faceți clic pe **Continuare**.

 **NOTA:** Unele ediții ale Windows Vista oferă o opțiune de backup pentru computer.

2. Urmați instrucțiunile asistentului **Backup fișiere**.

Dell Dock

Dell Dock este un grup de pictograme care asigură accesul ușor la aplicațiile, fișierele și folderele utilizate frecvent. Puteți personaliza Dell Dock prin:

- Adăugarea sau eliminarea de pictograme
- Gruparea pe categorii a pictogramelor înrudite
- Modificarea culorii și poziției aplicației Dell Dock
- Modificarea modului de acțiune al pictogramelor



Adăugarea unei categorii

1. Faceți clic dreapta pe Doc, apoi faceți clic pe **Add** (Adăugare)→ **Category** (Categorie).
Se va afișa fereastra **Add/Edit Category** (Adăugare/Editare categorie).
2. Introduceți un titlu pentru categorie în câmpul **Title** (Titlu).
3. Selectați o pictogramă pentru categorie din caseta **Select an image:** (Selectare imagine:).
4. Faceți clic pe **Save** (Salvare).

Adăugarea unei pictograme

Glisați și fixați pictograma în Dell Dock sau într-o categorie.

Eliminarea unei categorii sau a unei pictograme

1. Faceți clic pe categoria sau pictograma din Dell Dock, apoi faceți clic pe **Delete shortcut** (Ștergere comandă rapidă) sau pe **Delete category** (Ștergere categorie).
2. Urmăriți instrucțiunile de pe ecran.

Personalizarea aplicației Dell Dock

1. Faceți clic dreapta pe Dell Dock, apoi faceți clic pe **Advanced Setting...** (Configurare avansată...).
2. Selectați opțiunea dorită pentru personalizarea aplicației Dell Dock.

Rezolvarea problemelor

Această secțiune oferă informații privind depanarea computerului. Dacă nu puteți rezolva problema utilizând instrucțiunile următoare, consultați secțiunea „Utilizarea instrumentelor de asistență” de la pagina 39 sau „Cum se poate contacta Dell” la pagina 62.

 **AVERTISMENT: Capacul computerului se va demonta numai de către personal tehnic calificat. Consultați *Manualul de service* de pe site-ul Web de asistență Dell la support.dell.com pentru instrucțiuni avansate de service și depanare.**

 **AVERTISMENT: Înainte de a lucra în interiorul computerului dvs., citiți informațiile de siguranță livrate împreună cu computerul dvs. Pentru informațiile suplimentare privind cele mai bune practici de siguranță,**

consultați Pagina de pornire Conformitatea cu regulile la adresa www.dell.com/regulatory_compliance.

Codurile sonore

Este posibil ca computerul dvs. să emită o serie de semnale sonore în timpul pornirii, dacă monitorul nu poate afișa erorile sau problemele. Următoarele semnale sonore repetitive vă ajută la depanarea problemelor computerului.

 **NOTA:** Pentru a înlocui componente, consultați *Manualul de service* de pe site-ul de asistență Dell la adresa support.dell.com.

Un semnal sonor — *Eroare la suma de verificare BIOS ROM; posibilă defecțiune a plăcii de bază*

Rezolvarea problemelor

Contactați Dell (consultați „Cum se poate contacta Dell” la pagina 62).

Două semnale sonore — *Nu a fost detectat niciun modul de memorie RAM*

- Scoateți modulele de memorie, reinstalați un modul și reporniți computerul. Dacă acesta pornește normal, reinstalați încă un modul. Continuați până ce identificați modulul cu erori sau până ce ați reinstalat toate modulele fără nicio eroare.
- Dacă sunt disponibile, instalați module de memorie de același tip pe computerul dvs.
- Dacă problema persistă, contactați Dell (consultați „Cum se poate contacta Dell” la pagina 62).

Trei semnale sonore — *Posibilă eroare a plăcii de bază*

Contactați Dell (consultați „Cum se poate contacta Dell” la pagina 62).

Patru semnale sonore — *Eroare de citire/scriere RAM*

- Asigurați-vă că nu există cerințe speciale de amplasare a modulului de memorie/conectorului de memorie (consultați *Manualul de service* de pe site-ul Web de asistență Dell la adresa **support.dell.com**).
- Verificați că modulele de memorie pe care le instalați sunt compatibile cu computerul dvs.
- Dacă problema persistă, contactați Dell (consultați „Cum se poate contacta Dell” la pagina 62).

Cinci semnale sonore — *Eroare de ceas în timp real*

Înlocuiți bateria.

Șase semnale sonore — *Eroare test BIOS video*

Contactați Dell (consultați „Cum se poate contacta Dell” la pagina 62).

Probleme de rețea

Conexiuni wireless

Dacă se pierde conexiunea la rețea — Routerul wireless este offline sau accesul wireless a fost dezactivat pe computer.

- Verificați routerul wireless pentru a fi sigur că este pornit și conectat la sursa de date (modem prin cablu sau hub de rețea).
- Restabiliți conexiunea la routerul wireless:
 - a. Salvați și închideți toate fișierele deschise și închideți toate programele deschise.
 - b. Faceți clic pe **Start**  → **Conectare la**.
 - c. Urmați instrucțiunile de pe ecran pentru a încheia configurarea.

Conexiuni prin cablu

Dacă s-a întrerupt conexiunea de rețea — Cablul este deconectat sau deteriorat.

- Verificați cablul pentru a fi sigur că este conectat și nu este deteriorat.

Indicatoarele luminoase de integritate a conexiunii și a activității de rețea de pe conectorul de rețea integrat vă permit verificarea funcționării conexiunii și vă furnizează informații de stare:

- Nicio activitate — Sunt stinse ambele indicatoare luminoase, atât cel de integritate a conexiunii, cât și cel de activitate a rețelei.
- 10 Mbs — Indicatorul luminos al integrității conexiunii este stins, iar cel al activității de rețea luminează galben intermitent.

Rezolvarea problemelor

- 100 Mbs — Indicatorul luminos al integrității conexiunii este verde, iar cel al activității de rețea luminează galben intermitent.
- 1000 Mbs — Indicatorul luminos al integrității conexiunii este portocaliu, iar cel al activității de rețea luminează galben intermitent.

 **NOTA:** Indicatorul luminos de integritate a conexiunii de pe conectorul de rețea este valabil numai pentru conexiunile prin cablu. Indicatorul luminos de integritate a conexiunii nu oferă informații de stare pentru conexiuni wireless.

Probleme de alimentare

Dacă indicatorul luminos de alimentare este oprit — Computerul este oprit sau nu primește alimentare.

- Introduceți din nou cablul de alimentare în conectorul de alimentare a computerului și în priza electrică.
- Dacă s-a conectat computerul la priză multiplă cu prelungitor, asigurați-vă că aceasta este conectată la o priză electrică și că priza multiplă cu prelungitor este pornită. De asemenea, eliminați dispozitivele de protecție la alimentare, prizele multiple cu prelungitor și prelungitoarele de alimentare pentru a verifica pornirea corectă a computerului.
- Asigurați-vă că priza electrică funcționează testând-o cu alt dispozitiv, cum ar fi o lampă.

- Asigurați-vă că indicatorul luminos al sursei de alimentare aflat în partea din spate a computerului este aprins. Dacă indicatorul luminos este stins, există posibilitatea existenței unei probleme cu sursa de alimentare sau cu cablul de alimentare.

Dacă problema persistă, contactați Dell (consultați „Cum se poate contacta Dell” la pagina 62).

Dacă indicatorul luminos de alimentare este alb continuu și computerul nu răspunde — Este posibil ca afișajul să nu fie conectat sau alimentat. Asigurați-vă că afișajul este conectat în mod corespunzător, apoi opriți-l și reporniți-l.

Dacă indicatorul luminos de alimentare este alb intermitent — Computerul este în starea de repaus. Apăsăți pe o tastă de pe tastatură, deplasați mausul sau un deget pe touch pad sau apăsați pe butonul

de alimentare pentru a relua funcționarea normală.

Dacă indicatorul luminos de alimentare este galben continuu — Este posibil să existe o problemă fie la placa de sistem, fie la alimentare. Pentru asistență, contactați Dell (consultați secțiunea „Cum se poate contacta Dell” la pagina 62).

Dacă indicatorul luminos de alimentare luminează galben intermitent — Este posibil să existe o problemă la placa de sistem. Pentru asistență, contactați Dell (consultați secțiunea „Cum se poate contacta Dell” la pagina 62).

Dacă întâlniți interferențe care împiedică recepția pe computer — Un semnal nedorit creează interferențe prin întreruperea sau blocarea altor semnale. Unele cauze posibile de interferență sunt:

- Cablurile prelungitoare de alimentare, tastatură și maus.

- Prea multe dispozitive conectate la o priză multiplă cu prelungitor.
- Mai multe prize multiple cu prelungitor conectate la aceeași priză electrică.

Problemele de memorie

Dacă primiți un mesaj de memorie insuficientă —

- Salvați și închideți toate fișierele deschise și ieșiți din toate programele deschise pe care nu le utilizați pentru a vedea dacă aceasta rezolvă problema.
- Consultați documentația software-ului pentru cerințele minime de memorie. Dacă este necesar, instalați memorie suplimentară (Consultați *Manualul de service* pe site-ul Web de asistență Dell la adresa **support.dell.com**).
- Introduceți din nou modulele de memorie (Consultați *Manualul de service* pe site-ul Web de asistență Dell la adresa **support.dell.com**) pentru a asigura comunicarea reușită a computerului cu memoria.

Dacă întâmpinați alte probleme de memorie —

- Asigurați-vă că urmați instrucțiunile de instalare a memoriei (consultați *Manualul de service* pe site-ul Web de asistență Dell la adresa **support.dell.com**).
- Verificați dacă modulul de memorie este compatibil cu computerul. Computerul dvs. acceptă memorie DDR3. Pentru informații suplimentare privind tipul de memorie acceptat de computer, consultați „Specificații” la pagina 66.
- Executați programul Dell Diagnostics (consultați secțiunea „Dell Diagnostics” de la pagina 43).
- Introduceți din nou modulele de memorie (Consultați *Manualul de service* pe site-ul Web de asistență Dell la adresa **support.dell.com**) pentru a asigura comunicarea reușită a computerului cu memoria.

Blocări și probleme de software

În cazul în care computerul nu pornește — Asigurați-vă de conectarea fermă a cablului de alimentare la computer și la priza electrică.

Dacă un program nu mai răspunde — Închideți programul:

1. Apăsați simultan pe <Ctrl><Shift><Esc>.
2. Faceți clic pe **Aplicații**.
3. Faceți clic pe programul care nu mai răspunde.
4. Faceți clic pe **Închidere activitate**.

Dacă un program se blochează în mod repetat — Verificați documentația programului software. Dacă este necesar, dezinstalați și apoi reinstalați programul.

 **NOTA:** De obicei, software-ul include instrucțiuni de instalare în documentația sa sau pe CD.

În cazul în care computerul nu mai răspunde sau apare un ecran albastru —

 **ATENȚIE:** Este posibil să pierdeți date dacă nu reușiți să efectuați o închidere a sistemului de operare.

Dacă nu reușiți să obțineți un răspuns prin apăsarea unei taste pe tastatură sau prin deplasarea mausului, apăsați pe butonul de alimentare și țineți apăsat cel puțin 8 până la 10 secunde până când computerul se oprește. Apoi reporniți computerul.

Dacă un program este conceput pentru o versiune mai veche a sistemului de operare Microsoft® Windows® —

Executați **Expert compatibilitate program**. Expertul compatibilitate program configurează un program astfel încât să fie executat într-un mediu similar cu mediile sistemului de operare altul decât Windows Vista.

1. Faceți clic pe **Start**  → **Panou de control** → **Programe** → **Utilizarea unui program mai vechi cu această versiune de Windows**.
2. În ecranul de bun venit, faceți clic pe **Următorul**.
3. Urmați instrucțiunile de pe ecran.

Dacă întâmpinați alte probleme de software —

- Realizați imediat o copie de rezervă a fișierelor.
- Utilizați un program de scanare a virușilor pentru a verifica hard diskul sau CD-urile.

- Salvați și închideți toate fișierele sau programele deschise și închideți computerul cu ajutorul meniului **Start** .
- Verificați documentația programului software sau contactați producătorul pentru informații de depanare:
 - Asigurați-vă că programul este compatibil cu sistemul de operare instalat pe computerul dvs.
 - Asigurați-vă de îndeplinirea cerințelor minime de componente hardware pentru executarea programului software. Consultați documentația programului software pentru informații.
 - Asigurați-vă că programul este instalat și configurat corect.
 - Verificați dacă driverele dispozitivului nu intră în conflict cu programul.
 - Dacă este necesar, dezinstalați și apoi reinstalați programul.

Utilizarea instrumentelor de asistență

Dell Support Center (Centrul de asistență Dell)

Centrul de asistență Dell vă ajută să găsiți informațiile necesare de service, asistență și cele specifice sistemului.

Pentru lansarea aplicației, faceți clic pe pictograma  din bara de activități.

Pagina de pornire a **Centrului de asistență Dell** afișează numărul modelului, eticheta de service, codul de service expres și datele de contact pentru service ale computerului.

Pagina de pornire furnizează legături pentru acces la:



Auto-ajutor (Depanare, Securitate, Performanță sistem, Rețea/Internet, Backup/recuperare și sistemul de operare Windows)



Alerte (Alerte de asistență tehnică relevante pentru computer)



Asistență de la Dell (Asistență tehnică cu programul DellConnect™, serviciu clienți, instruire și asistenți instruire, modalitate de ajutor cu programul Dell on Call și scanare online cu programul PC CheckUp)



Despre sistemul dvs.
(documentația sistemului,
informații privind garanția,
informații de sistem,
upgrade-uri și accesorii)

Pentru mai multe informații privind **Centrul de asistență Dell** și instrumentele de asistență disponibile, faceți clic pe fila **Services** (Servicii) la adresa support.dell.com.

Mesaje de sistem

În cazul în care computerul are o problemă sau o eroare, acesta poate afișa un mesaj de sistem care vă ajută să identificați cauza și acțiunea necesară rezolvării problemei.

NOTA: Dacă mesajul pe care l-ați primit nu este listat în exemplele următoare, consultați documentația sistemului de operare sau a programului care era executat atunci când mesajul a apărut.

Alert! Previous attempts at booting this system have failed at checkpoint [nnnn]. For help in resolving this problem, please note this checkpoint and contact Dell Technical Support (Alertă! Încercările anterioare de pornire a acestui sistem au eșuat la punctul de control [nnnn]. Pentru ajutor în rezolvarea acestei probleme, vă rugăm să notați acest punct de control și contactați Asistența tehnică Dell) — Computerul nu a reușit finalizarea rutinei de pornire de trei ori consecutiv datorită aceleiași erori, consultați secțiunea „Cum se poate contacta Dell” la pagina 62 pentru asistență.

CMOS checksum error (Eroare sumă de verificare CMOS) — Posibilă eroare placă de bază sau baterie RTC slabă. Trebuie înlocuită bateria. Consultați *Manualul de service* pe site-ul Web de asistență Dell la adresa support.dell.com sau consultați

secțiunea „Cum se poate contacta Dell” la pagina 62 pentru asistență.

CPU fan failure (Eroare ventilator CPU) — Ventilatorul procesorului a suferit o eroare. Trebuie înlocuit ventilatorul procesorului. Consultați *Manualul de service* pe site-ul Web de asistență Dell la adresa support.dell.com).

Hard-disk drive failure (Defecțiune a hard diskului) — Posibilă defecțiune a hard diskului în timpul HDD POST. Pentru asistență, consultați secțiunea „Cum se poate contacta Dell” de la pagina 62.

Hard-disk drive read failure (Eroarea citire hard disk) — Posibilă defecțiune a hard diskului în timpul testării inițializării hard diskului. Pentru asistență, consultați secțiunea „Cum se poate contacta Dell” de la pagina 62.

Keyboard failure (Eroare de tastatură) — Înlocuiți tastatura sau verificați conectarea cablului.

No boot device available (Niciun dispozitiv de inițializare disponibil) — Nu există partiție care să poată fi folosită pentru inițializare pe hard disk, cablul hard diskului este desprins sau nu există niciun dispozitiv care să poată fi folosit pentru inițializare.

- Dacă hard diskul este dispozitivul de inițializare, asigurați-vă de conectarea corespunzătoare a cablurilor și că unitatea este instalată corect și partiționată ca dispozitiv de inițializare.
- Accesați configurarea sistemului și verificați dacă secvența de informații de inițializare este corectă. Consultați *Manualul de service* pe site-ul Web de asistență Dell la adresa support.dell.com).

No timer tick interrupt (Lipsă întrerupere contor cronometru) — Este posibil ca un chip de pe placa de sistem să nu funcționeze corect sau eroare la placa de bază. Consultați *Manualul de service* pe site-ul Web de asistență Dell la adresa **support.dell.com** sau consultați secțiunea „Cum se poate contacta Dell” la pagina 62 pentru asistență.

USB over current error (Eroare supracurent USB) — Deconectați dispozitivul USB. Dispozitivul USB necesită mai multă energie pentru a funcționa corect. Utilizați o sursă de alimentare externă pentru a conecta dispozitivul USB sau, dacă dispozitivul are două cabluri USB, conectați-le pe ambele.

NOTICE - Hard Drive SELF MONITORING SYSTEM has reported that a parameter has exceeded its normal operating range. Dell recommends that you back up your data regularly. A parameter out of range may or may not indicate a potential hard drive problem (ANUNȚ - SISTEMUL DE AUTO-MONITORIZARE Hard Disk a raportat că un parametru a depășit intervalul de funcționare normal. Dell recomandă să realizați periodic copii de rezervă ale datelor. Un parametru în afara intervalului poate să indice sau nu o problemă potențială la nivelul hard diskului) — Eroare S.M.A.R.T, posibilă eroare hard disk. Această funcție poate fi activată sau dezactivată în configurația BIOS. Pentru asistență, consultați secțiunea „Cum se poate contacta Dell” de la pagina 62.

Depanator hardware

Dacă un dispozitiv este fie nedetectat în timpul configurării sistemului de operare, fie este detectat, dar este incorect configurat, puteți să utilizați **Depanatorul hardware** pentru rezolvarea incompatibilității.

Pentru a porni Depanatorul hardware:

1. Faceți clic pe **Start**  → **Ajutor și asistență**.
2. Tastați `hardware troubleshooter` (depanator hardware) în câmpul de căutare și apăsați pe <Enter> pentru a porni căutarea.
3. În rezultatele de căutare, selectați opțiunea care descrie cel mai bine problema și urmați pașii de depanare rămași.

Dell Diagnostics

Dacă întâmpinați o problemă cu computerul, efectuați verificările din secțiunea „Blocări și probleme de software” de la pagina 37 și executați Dell Diagnostics înainte de a contacta Dell pentru asistență tehnică.

Este recomandat să imprimați aceste proceduri înainte să începeți.

 **NOTA:** Dell Diagnostics funcționează numai pe computere Dell.

 **NOTA:** Discul *Drivers and Utilities* (Driveri și utilitare) este opțional și este posibil să nu fie livrat împreună cu computerul.

Consultați secțiunea Configurarea sistemului din *Manualul de service* pentru verificarea informațiilor de configurare a computerului și pentru a fi sigur că dispozitivul pe care doriți să îl testați este afișat în programul de configurare a sistemului și este activ.

Utilizarea instrumentelor de asistență

Porniți Dell Diagnostics de pe hard disk sau de pe discul *Drivers and Utilities* (Driveri și utilitare).

Pornirea Dell Diagnostics de pe hard diskul dvs.

Dell Diagnostics se află pe o partiție utilitară de diagnostic ascunsă, de pe hard diskul dvs.

 **NOTA:** În cazul în care computerul nu poate afișa o imagine pe ecran, consultați secțiunea „Cum se poate contacta Dell” la pagina 62.

1. Asigurați-vă de conectarea computerului la o priză electrică despre care știți că funcționează corespunzător.
2. Porniți (sau reporniți) computerul.
3. Când apare logo-ul DELL™, apăsați imediat pe <F12>. Selectați Diagnostics (Diagnosticare) din meniul de pornire și apăsați pe <Enter>.

La unele computere, această acțiune va apela Evaluarea sistemului înainte de inițializare (PSA).

 **NOTA:** Dacă așteptați prea mult și apare deja sigla sistemului de operare, atunci continuați să așteptați până ce este afișat desktopul Microsoft® Windows®; apoi opriți computerul și încercați din nou.

 **NOTA:** Dacă observați un mesaj că nu a fost găsită nicio partiție utilitară de diagnosticare, executați Dell Diagnostics de pe discul *Drivers and Utilities* (Driveri și utilitare).

Dacă a fost apelată PSA (Evaluarea sistemului înainte de inițializare):

- a. PSA începe efectuarea testelor.
- b. Dacă PSA a reușit, se afișează următorul mesaj: `"No problems have been found with this system so far. Do you want to run the remaining memory`

tests? This will take about 30 minutes or more. Do you want to continue? (Recommended) ." (Nu a fost identificată până acum nicio problemă la acest sistem. Doriți executarea celorlalte teste de memorie? Acest proces va dura circa 30 de minute sau mai mult. Doriți să continuați? (Recomandat)).

- c. Dacă există probleme cu memoria, apăsați pe <y> (da); în caz contrar, apăsați pe <n> (nu).

Se va afișa următorul mesaj:

"Booting Dell Diagnostic Utility Partition. Press any key to continue."
(Se inițializează partiția de utilitate Dell Diagnostic. Apăsați pe orice tastă pentru a continua).

- d. Apăsați pe orice tastă pentru a trece la fereastra **Choose An Option** (Selectare opțiune).

Dacă nu a fost apelată PSA (Evaluarea sistemului înainte de inițializare):

Apăsați pe orice tastă pentru a porni Dell Diagnostics din partiția de utilitate de diagnostic și treceți la fereastra **Choose An Option** (Selectare opțiune).

4. Selectați testul pe care doriți să-l efectuați.
5. În caz că în timpul unui test apare o problemă, se va afișa un mesaj cu un cod de eroare și o descriere a problemei. Notați codul de eroare și descrierea problemei și consultați secțiunea „Cum se poate contacta Dell” la pagina 62.

 **NOTA:** Eticheta de service a computerului se găsește în partea de sus a fiecărui ecran de testare. În caz că veți contacta Dell, asistența tehnică vă va solicita Eticheta de service.

6. La încheierea testelor, închideți ecranul de testare pentru a reveni la fereastra **Choose An Option** (Selectare opțiune).

Pentru a ieși din Dell Diagnostics și a reporni computerul, faceți clic pe **Exit** (Ieșire).

Pornirea Dell Diagnostics de pe discul Drivers and Utilities (Drivere și utilitare)

1. Introduceți discul *Drivers and Utilities* (Drivere și utilitare).
2. Opriti și reporniți computerul.
Când apare sigla DELL, apăsați imediat pe <F12>.

 **NOTA:** Dacă așteptați prea mult și apare deja sigla sistemului de operare, atunci continuați să așteptați până ce este afișat desktopul Microsoft® Windows®; apoi opriti computerul și încercați din nou.

 **NOTA:** Următorii pași schimbă secvența de inițializare numai pentru o singură dată. La următoarea pornire, computerul pornește conform dispozitivelor specificate în programul de configurare a sistemului.

3. Când apare lista cu dispozitive de pornire, evidențiați **CD/DVD/CD-RW** și apăsați pe <Enter>.
4. Selectați opțiunea **Boot from CD-ROM** (Pornire de pe CD-ROM) din meniul care apare și apăsați pe <Enter>.
5. Tastați **1** pentru a lansa meniul de pe CD și apăsați pe <Enter> pentru a continua.

6. Selectați **Run the 32 Bit Dell Diagnostics** (Executare Dell Diagnostics pe 32 de biți) din lista numerotată. Dacă sunt listate versiuni multiple, selectați versiunea adecvată pentru computerul dvs.
7. Selectați testul pe care doriți să-l efectuați.
8. În caz că în timpul unui test apare o problemă, se va afișa un mesaj cu un cod de eroare și o descriere a problemei. Notați codul de eroare și descrierea problemei și contactați Dell (consultați secțiunea „Cum se poate contacta Dell” la pagina 62).
-  **NOTA:** Eticheta de service a computerului se găsește în partea de sus a fiecărui ecran de testare. Eticheta de service ajută la identificarea computerului când contactați Dell.
9. La încheierea testelor, închideți ecranul de testare pentru a reveni la fereastra **Choose An Option** (Selectare opțiune). Pentru a ieși din Dell Diagnostics și a reporni computerul, faceți clic pe **Exit** (Ieșire).
10. Scoateți discul *Drivers and Utilities* (Driveri și utilitare).

Restabilirea sistemului de operare

Puteți să restabiliți sistemul dvs. de operare în următoarele moduri:

- Restaurare sistem readuce computerul la o stare de funcționare anterioară fără să afecteze fișierele de date. Utilizați Restaurare sistem ca primă soluție pentru restabilirea sistemului dvs. de operare și de păstrare a fișierelor de date.
 - Dell Factory Image Restore restabilește hard diskul la starea de funcționare în care se afla atunci când ați achiziționat computerul. Această procedură șterge definitiv toate datele de pe hard disk și elimină toate programele instalate după ce ați primit computerul. Utilizați Dell Factory Image Restore numai dacă Restaurare sistem nu a rezolvat problema sistemului dvs. de operare.
- Dacă ați primit un disc Operating System (Sistem de operare) împreună cu computerul, puteți să îl utilizați pentru a restabili sistemul de operare. Cu toate acestea, și utilizarea discului Operating System (Sistem de operare) șterge toate datele de pe hard disk. Utilizați discul numai dacă Restaurare sistem nu a rezolvat problema sistemului dvs. de operare.

Restaurare sistem

Sistemele de operare Windows oferă o opțiune de Restaurare sistem, care vă permite să readuceți computerul la o stare de funcționare anterioară (fără să afecteze fișierele de date), dacă modificările de componente hardware, programe software sau alte setări de sistem au lăsat computerul într-o stare de funcționare nedorită. Toate modificările pe care Restaurare sistem le face pe computer sunt complet reversibile.

 **ATENȚIE:** Efectuați copii de siguranță regulate ale fișierelor de date. Restabilire sistem nu monitorizează fișierele de date și nu le recuperează.

 **NOTA:** Procedurile din acest document au fost redactate pentru vizualizarea implicită Windows, prin urmare, s-ar putea să nu fie aplicabile dacă setați computerul Dell™ la vizualizarea Windows Classic.

Pornirea programului Restaurare sistem

1. Faceți clic pe **Start** .
2. În caseta **Pornire căutare**, tastați `Restabilire sistem` și apăsați pe `<Enter>`.

 **NOTA:** Este posibil să apară fereastra **Control cont utilizator**. Dacă sunteți un administrator pe computer, faceți clic pe **Continuare**; dacă nu, contactați administratorul dvs. pentru a continua acțiunea dorită.

3. Faceți clic pe **Următorul** și urmați solicitările rămase de pe ecran.

În cazul în care Restabilire sistem nu a rezolvat problema, puteți să anulați ultima restabilire de sistem.

Anularea ultimei restabiliri a sistemului

 **NOTA:** Înainte să anulați ultima restabilire a sistemului, salvați și închideți toate fișierele deschise și închideți toate programele deschise. Nu modificați, nu deschideți sau nu ștergeți niciun fișier sau program până când restaurarea sistemului nu este completă.

1. Faceți clic pe **Start** .
2. În caseta **Pornire căutare**, tastați `Restabilire sistem` și apăsați pe `<Enter>`.
3. Faceți clic pe **Anulare ultima restabilire** și faceți clic pe **Următorul**.

Dell Factory Image Restore

 **ATENȚIE:** Utilizarea Dell Factory Image Restore șterge definitiv toate datele de pe hard disk și elimină toate programele sau driverele instalate după ce ați primit computerul. Dacă este posibil, realizați copii de rezervă ale datelor înainte să utilizați aceste opțiuni. Utilizați Dell Factory Image Restore numai dacă Restaurare sistem nu a rezolvat problema sistemului dvs. de operare.

 **NOTA:** Dell Factory Image Restore s-ar putea să nu fie disponibil în anumite țări sau pe anumite computere.

Utilizați Dell Factory Image Restore numai ca ultimă metodă de restabilire a sistemului de operare. Aceste opțiuni restabilesc hard diskul la starea de funcționare în care se afla atunci când ați achiziționat computerul. Toate programele sau fișierele adăugate de când ați primit computerul—inclusiv fișierele de date—sunt șterse definitiv de pe hard disk. Fișierele de date includ documente, foi de calcul, mesaje de e-mail, fotografii digitale, fișiere de muzică și altele. Dacă este posibil, realizați copii de siguranță ale tuturor datelor înainte să utilizați Factory Image Restore.

Utilizarea Dell Factory Image Restore

1. Porniți computerul. Când apare sigla Dell, apăsați pe <F8> de mai multe ori pentru accesarea ferestrei **Vista Advanced Boot Options** (Opțiuni pornire avansate Vista).

 **NOTA:** Dacă așteptați prea mult și apare deja sigla sistemului de operare, atunci continuați să așteptați până ce este afișat desktopul Microsoft® Windows®; apoi opriți computerul și încercați din nou.

2. Selectați **Repair Your Computer** (Reparare computer).
3. Apare fereastra **System Recovery Options** (Opțiuni recuperare sistem).
4. Selectați un aspect al tastaturii și faceți clic pe **Next** (Următorul).

5. Pentru a accesa opțiunile de recuperare, conectați-vă ca un utilizator local. Pentru a accesa linia de comandă, tastați `administrator` în câmpul **User name** (Nume utilizator), apoi faceți clic pe **OK**.
6. Faceți clic pe **Dell Factory Image Restore**. Apare ecranul de întâmpinare **Dell Factory Image Restore**.

 **NOTA:** În funcție de configurația dvs., s-ar putea să fie nevoie să selectați **Dell Factory Tools**, apoi **Dell Factory Image Restore**.

7. Faceți clic pe **Next** (Următorul). Apare ecranul **Confirm Data Deletion** (Confirmare ștergere date).

 **NOTA:** Dacă nu doriți să lansați Factory Image Restore, faceți clic pe **Cancel** (Revocare).

8. Faceți clic pe caseta de selectare pentru a confirma că doriți să continuați reformatarea hard diskului și restabilirea software-ului sistemului la starea din fabrică, apoi faceți clic pe **Next** (Următorul).

Procesul de restaurare începe și poate dura cinci sau mai multe minute. Apare un mesaj când sistemul de operare și aplicațiile instalate din fabrică au fost restabilite la starea din fabrică.

9. Faceți clic pe **Finish** (Terminare) pentru repornirea sistemului.

Reinstalarea sistemului de operare

Înainte de a începe

Dacă vă gândiți să reinstalați sistemul de operare Microsoft® Windows® pentru a corecta o problemă cu un driver nou instalat, mai întâi încercați să utilizați Revenire driver dispozitiv Windows. Dacă Revenire driver dispozitiv nu rezolvă problema, atunci utilizați Restabilire sistem pentru a readuce sistemul de operare în starea de funcționare în care se afla înainte să instalați driverul dispozitivului nou. Consultați „Restaurare sistem” de la pagina 48.

 **ATENȚIE:** Înainte să efectuați instalarea, realizați copii de siguranță ale tuturor fișierelor de date de pe hard diskul principal. Pentru configurații de hard disk convenționale, hard diskul principal este unitatea detectată prima dată de computer.

Pentru a reinstala sistemul de operare Windows, aveți nevoie de următoarele elemente:

- Discul Dell *Operating System* (Sistem de operare)
- Discul Dell *Drivers and Utilities* (Driveri și utilitare)

 **NOTA:** Discul Dell *Drivers and Utilities* (Driveri și utilitare) conține drivere care au fost instalate în timpul asamblării computerului. Utilizați discul *Dell Drivers and Utilities* (Driveri și utilitare) pentru a încărca toate driverele necesare. În funcție de regiunea din care ați comandat computerul sau dacă ați solicitat discul, este posibil ca discul Dell *Drivers and Utilities* (Driveri și utilitare) și discul *Operating System* (Sistem de operare) să nu fie livrate împreună cu computerul.

Reinstalarea Windows Vista®

Procesul de reinstalare poate dura 1 până la 2 ore. După ce reinstalați sistemul de operare, trebuie să reinstalați, de asemenea, driverele dispozitivelor, programul antivirus și alte programe software.

1. Salvați și închideți toate fișierele deschise și închideți toate programele deschise.
2. Introduceți discul *Operating System* (Sistem de operare).
3. Faceți clic pe **leșire** dacă apare mesajul **Instalare Windows**.
4. Reporniți computerul.
5. Când apare sigla DELL, apăsați imediat pe <F12>.

Restabilirea sistemului de operare

 **NOTA:** Dacă așteptați prea mult și apare deja sigla sistemului de operare, atunci continuați să așteptați până ce este afișat desktopul Microsoft® Windows®; apoi opriți computerul și încercați din nou.

 **NOTA:** Următorii pași schimbă secvența de inițializare numai pentru o singură dată. La următoarea pornire, computerul pornește conform dispozitivelor specificate în programul de configurare a sistemului.

6. Când apare lista cu dispozitive de pornire, evidențiați **Unitate CD/DVD/CD-RW** și apăsați pe <Enter>.
7. Apăsați pe orice tastă pentru **Boot from CD-ROM** (Încărcare de pe CD-ROM).
Urmați instrucțiunile de pe ecran pentru a finaliza instalarea.

Obținerea de ajutor

Dacă întâmpinați o problemă cu computerul, puteți să efectuați următorii pași pentru a diagnostica și a depana problema:

1. Consultați secțiunea „Rezolvarea problemelor” de la pagina 31 pentru informații și proceduri privind problema pe care o întâmpină computerul dvs.
2. Consultați secțiunea „Dell Diagnostics” de la pagina 43 pentru procedurile de executare Dell Diagnostics.
3. Completați „Listă de verificare diagnosticare” la pagina 61.
4. Utilizați suita extinsă Dell de servicii online disponibile la Dell Support (**support.dell.com**) pentru ajutor în vederea procedurilor de instalare și depanare. Consultați secțiunea „Servicii online” la pagina 57 pentru o listă mai cuprinzătoare de asistență Dell online.
5. Dacă pașii anteriori nu au rezolvat problema, consultați secțiunea „Cum se poate contacta Dell” de la pagina 62.

 **NOTA:** Apelați Dell Support de la un telefon aflat în apropierea computerului astfel încât personalul de asistență să vă poată oferi asistență în cadrul procedurilor necesare.

 **NOTA:** Este posibil ca sistemul Dell Cod de service expres să nu fie disponibil în toate țările.

Atunci când vi se solicită de către sistemul telefonic automat al companiei Dell, introduceți Codul serviciului expres pentru a direcționa apelul direct la personalul de asistență competent. Dacă nu aveți un Cod de service expres, deschideți folderul **Dell Accessories** (Accesorii Dell), faceți dublu clic pe pictograma **Express Service Code** (Cod service expres) și urmați instrucțiunile.

 **NOTA:** Unele dintre următoarele servicii nu sunt disponibile întotdeauna în toate locațiile din afara Statelor Unite continentale. Contactați reprezentantul Dell local pentru informații privind disponibilitatea.

Asistență tehnică și serviciu clienți

Serviciul de asistență Dell este disponibil pentru a răspunde întrebărilor dvs. despre componentele hardware Dell. Personalul nostru de asistență utilizează diagnosticarea bazată pe computer pentru a asigura răspunsuri rapide și precise.

Pentru a contacta serviciul de asistență Dell, consultați secțiunea „Înainte să apelați” la pagina 61 și apoi consultați informațiile de contact pentru regiunea dvs. sau accesați **support.dell.com**.

DellConnect™

DellConnect este un instrument de acces online simplu, care permite unui asociat de service și asistență al companiei Dell să acceseze computerul dvs. prin intermediul unei conexiuni de bandă largă, să diagnosticheze problema și să o remedieze, toate acestea sub supravegherea dvs. Pentru informații suplimentare, accesați **www.dell.com/dellconnect**.

Servicii online

Puteți afla despre produsele și serviciile Dell pe următoarele site-uri Web:

- **www.dell.com**
- **www.dell.com/ap** (numai țările de pe coasta asiatică a Pacificului)
- **www.dell.com/jp** (numai Japonia)
- **www.euro.dell.com** (numai Europa)
- **www.dell.com/la** (țările din America Latină și Caraibe)
- **www.dell.ca** (numai Canada)

Puteți să accesați asistența Dell prin intermediul următoarelor site-uri Web și adrese de e-mail:

Site-uri Web asistență Dell

- **support.dell.com**
- **support.jp.dell.com** (numai Japonia)
- **support.euro.dell.com** (numai Europa)

Adrese de e-mail Asistență Dell

- **mobile_support@us.dell.com**
- **support@us.dell.com**
- **la-techsupport@dell.com** (numai țările din America Latină și Caraibe)
- **apsupport@dell.com** (numai țările de pe coasta asiatică a Pacificului)

Adrese de e-mail Vânzări și marketing Dell

- **apmarketing@dell.com** (numai țările de pe coasta asiatică a Pacificului)
- **sales_canada@dell.com** (numai Canada)

Protocol de transfer fișiere anonim (FTP)

- **ftp.dell.com**

Conectare ca utilizator: `anonymous` (anonim) și utilizați adresa de e-mail drept parolă.

Serviciu automat stare comandă

Pentru a verifica starea oricăror produse Dell pe care le-ați comandat, puteți accesa **support.dell.com**, sau puteți să apelați serviciul automat stare comandă.

O înregistrare vă solicită informațiile necesare pentru a localiza și a raporta asupra comenzii dvs. Pentru numărul de telefon valabil pentru regiunea dvs., consultați secțiunea „Cum se poate contacta Dell” de la pagina 62.

Dacă aveți o problemă cu comanda, cum ar fi piese lipsă, piese greșite sau facturare incorectă, contactați Dell pentru asistență clienți. Să aveți factura sau bonul de livrare la îndemână atunci când efectuați apelul. Pentru numărul de telefon valabil pentru regiunea dvs., consultați secțiunea „Cum se poate contacta Dell” de la pagina 62.

Informații despre produs

Dacă aveți nevoie de informații despre produse suplimentare disponibile de la Dell, sau dacă doriți să plasați o comandă, vizitați site-ul Web Dell la adresa **www.dell.com**. Pentru numărul de telefon pentru apelare în regiunea dvs. sau pentru a discuta cu un specialist în vânzări, consultați secțiunea „Cum se poate contacta Dell” la pagina 62.

Restituirea articolelor în garanție pentru reparare sau pentru rambursare

Pregătiți toate articolele care sunt restituite, atât pentru reparație, cât și pentru ramburs, după cum urmează:

 **NOTA:** Înainte de a returna produsul la Dell, nu uitați să faceți copii de rezervă ale tuturor datelor de pe hard disk și de pe orice alt suport de memorie al produsului. Ștergeți toate informațiile confidențiale, brevetate și personale și scoateți toate mediile amovibile, cum ar fi CD-urile și cartelele PC. Dell nu este răspunzător pentru informațiile dvs. confidențiale, brevetate sau personale, pentru datele pierdute sau deteriorate ori pentru mediile deteriorate sau pierdute care ar putea însoți produsul returnat.

1. Apelați Dell pentru a obține un Număr de autorizație pentru restituirea materialului și scrieți-l clar și la vedere pe partea exterioară a cutiei. Pentru numărul de telefon valabil pentru regiunea dvs., consultați secțiunea „Cum se poate contacta Dell” de la pagina 62.
2. Includeți o copie a facturii și o scrisoare care descrie motivul restituirii.
3. Includeți o copie a Listei de verificare a diagnosticării (consultați secțiunea „Lista de verificare a diagnosticării” de la pagina 61), indicând testele efectuate și orice mesaje de eroare raportate de Dell Diagnostics (consultați secțiunea „Dell Diagnostics” de la pagina 43).
4. Includeți toate accesoriile care aparțin articolului (articolelor) restituit(e) (cabluri de alimentare, programe software, ghiduri și altele), dacă restituirea se face în scopul rambursării.

5. Ambalați echipamentul care va fi restituit în materialele de ambalare originale (sau materiale echivalente).

 **NOTA:** Dvs. vă revine plata cheltuielilor de expediere. De asemenea, sunteți responsabil pentru asigurarea oricărui produs restituit și vă asumați riscul de pierdere în timpul expedierii către Dell. Coletele contra ramburs (C.O.D.) nu vor fi acceptate.

 **NOTA:** Restituirile care nu vor respecta toate cerințele de mai sus vor fi refuzate la depozitul de recepție Dell și vă vor fi înapoiate.

Înainte să apelați

 **NOTA:** Să aveți pregătit codul de service expres atunci când efectuați apelul. Codul ajută sistemul telefonic de asistență automat al Dell să direcționeze apelul dvs. mai eficient. Este posibil, de asemenea, să vi se solicite Eticheta de service (aflată pe o etichetă sub panoul FlexBay).

Nu uitați să completați Lista de verificare a diagnosticării. Dacă este posibil, porniți computerul înainte să apelați la Dell pentru asistență și efectuați apelul de la un telefon aflat în apropierea computerului. S-ar putea să vi se solicite să tastați câteva comenzi la tastatură, să transmiteți informații detaliate în timpul operațiilor sau să încercați alți pași de depanare posibili doar de la computer. Asigurați-vă că documentația computerului este disponibilă.

Listă de verificare diagnosticare

- Nume:
- Dată:
- Adresă:
- Număr de telefon:
- Eticheta de service și Codul de service expres (aflate pe o etichetă sub panoul FlexBay):
- Număr de autorizație pentru restituirea materialului (dacă este comunicat de tehnicianul de asistență Dell):
- Sistem de operare și versiune:
- Dispozitive:
- Plăci de extensie:
- Sunteți conectat la o rețea? Da/Nu
- Rețea, versiune și adaptor de rețea:
- Programe și versiuni:

Consultați documentația sistemului dvs. de operare pentru a determina conținutul fișierelor de pornire a computerului. În cazul în care computerul este conectat la o imprimantă, imprimați toate fișierele. În caz contrar, notați conținutul fiecărui fișier înainte să apelați Dell.

- Mesaj de eroare, cod sonor sau cod de diagnosticare:
- Descrierea problemei și procedurile pe care le-ați efectuat:

Cum se poate contacta Dell

Clienții din Statele Unite ale Americii pot apela 800-WWW-DELL (800-999-3355).

 **NOTA:** Dacă nu dispuneți de o conexiune activă la Internet, puteți găsi informații de contact pe factura de achiziție, pe bonul de livrare, pe chitanță sau în catalogul de produse Dell.

Obținerea de ajutor

Dell oferă mai multe opțiuni de asistență și service online și telefonic. Disponibilitatea variază în funcție de țară și produs, iar unele servicii s-ar putea să nu fie disponibile în regiunea dvs. Pentru a contacta Dell referitor la probleme de vânzări, asistență tehnică sau serviciu clienți:

1. Vizitați **support.dell.com**.
2. Verificați țara sau regiunea dvs. în meniul vertical **Choose A Country/Region** (Alegere țară/regiune) din partea inferioară a paginii.
3. Faceți clic pe **Contact Us** (Contactați-ne) pe partea stângă a paginii.
4. Selectați serviciul corespunzător sau linkul de asistență, în funcție de necesități.
5. Alegeți metoda de a contacta Dell care vă este convenabilă.

Găsirea informațiilor și a resurselor suplimentare

Pentru a:

reinstala sistemul de operare

găsi numărul modelului sistemului dvs.

executa un program de diagnosticare pentru computer; pentru a reinstala software-ul de sistem al desktopului sau pentru a actualiza drivere pentru computer și fișiere de tip Citește

afla mai multe despre sistemul de operare, întreținerea dispozitivelor periferice, RAID, Internet, Bluetooth®, rețea și e-mail

Consultați:

discul *Operating System* (Sistem de operare)

partea din spate a computerului

discul *Drivers and Utilities* (Drivere și utilitare)



NOTA: Drivere și actualizări ale documentației pot fi găsite pe site-ul Web Dell™ Support la **support.dell.com**.

Dell Technology Guide (Ghidul tehnologic Dell) disponibil pe hard disk

Pentru a:

face upgrade al computerului cu memorie nouă sau suplimentară, sau cu un hard disk nou

reinstala sau înlocui o componentă uzată sau defectă

găsi informații despre cele mai bune practici de siguranță pentru computer
examina Informațiile privind garanția, Termenii și condițiile (numai în S.U.A.), Instrucțiunile de siguranță, Informațiile despre reguli, Informațiile despre ergonomie și Acordul de licență pentru utilizatorul final

Consultați:

Manualul de service pe site-ul Web de asistență Dell la adresa **support.dell.com**



NOTA: În unele țări, deschiderea și înlocuirea componentelor de pe computer poate duce la pierderea garanției. Verificați garanția și politicile de returnare înainte de a lucra în interiorul computerului.

documentele privind siguranța și reglementarea livrate împreună cu computerul și, de asemenea, consultați pagina de pornire privind reglementările de conformitate la **www.dell.com/regulatory_compliance**

Pentru a:

găsi eticheta de service/codul de service expres—Trebuie să utilizați eticheta de service pentru identificarea computerului pe **support.dell.com** sau pentru a contacta asistența tehnică

găsi drivere și descărcări
accesa asistența tehnică și ajutorul pentru produs

verifica starea comenzii pentru achiziții noi
găsi soluții și răspunsuri la întrebări frecvente

localiza informații privind actualizări de ultimă oră despre modificările tehnice ale computerului sau material de referință tehnică avansat pentru tehnicieni și utilizatori experimentați

Consultați:

eticheta de sub panoul FlexBay



site-ul Web de asistență Dell la adresa **support.dell.com**

Specificații

Modelul computerului

Studio XPS™ 435T/9000

Această secțiune oferă informații de care este posibil să aveți nevoie când configurați, actualizați drivere sau faceți upgrade pentru computer.

 **NOTA:** Ofertele pot fi diferite în funcție de regiune. Pentru mai multe informații cu privire la configurația computerului, faceți clic pe **Start**  → **Help and Support** (Ajutor și asistență) și selectați opțiunea pentru a vizualiza informații despre computerul dvs.

Procesor

Tip	Intel® Core™ i7
Memorie cache de nivel 2	până la 1 MB
Memorie cache de nivel 3	8 MB

Unități

Accesibile extern	două bay-uri de unitate de 5,25 inchi pentru unitate multi super SATA DVD+/-RW sau pentru unitate combo Blu-ray Disc™ sau pentru unitate optică Blu-ray Disc RW
-------------------	---

Unități

	două bay-uri de 3,5 inch pentru un modul Flexdock și un modul Bluetooth®
Accesibile intern	bay-uri pentru unități de 3,5 inch pentru hard diskuri SATA

Memorie

Conectori	șase socket-uri DDR3 DIMM accesibile intern
Capacități	1, 2 și 4 GB (sistem de operare pe 32 de biți) 1, 2 și peste 4 GB (sistem de operare pe 64 de biți)

Memorie

Tip de memorie	slot DIMM pentru memorie DDR3 la 1066 MHz; numai memorie non-ECC
Minimum	2 GB
Maximum	24 GB

 **NOTA:** Pentru instrucțiuni privind upgrade-ul memoriei, consultați *Manualul de service* pe site-ul Web Dell Support la **support.dell.com**.

Informații despre computer

Chipset sistem	Intel X58 + ICH10R
Legătură lățime QPI	20 de magistrale (16 magistrale de date, 4 magistrale CRC)

Specificații

Informații despre computer

Lățime magistrală DRAM	192 biți
Suport RAID	RAID 0 (striping), RAID 1 (mirroring)
Chip BIOS (NVRAM)	16 MB

Video

Separată	Placă PCI Express x16
----------	--------------------------

Audio

Tip	Sistem audio integrat de înaltă definiție cu 7.1 canale, cu suport S/PDIF
-----	---

Comunicații

Wireless (opțional)	WiFi/Bluetooth tehnologie wireless
---------------------	---------------------------------------

Date fizice

Înălțime	493 mm (19,40 inchi)
Lățime	198 mm (7,79 inchi)
Adâncime	528 mm (20,78 inchi)
Greutate	20,01 kg (44,11 lb)



Conectori externi

Adaptor de rețea	Conector RJ45
USB	trei conectori USB 2.0 pe panoul superior, unul-pe panoul frontal și patru pe panoul din spate

Conectori externi

Audio	panoul superior - un conector pentru microfon și unul pentru căști panoul din spate - șase conectori pentru sistemul 7.1
S/PDIF	un conector S/PDIF (optic)
eSATA	un conector pe panoul din spate
IEEE 1394	un conector serial cu 6 pini pe panoul din spate

Alimentare

Sursă de alimentare c.c.	
Putere	475 W
Disiparea termică maximă	1621 Btu/h  NOTA: Căldura disipată se calculează cu ajutorul puterii nominale a sursei de alimentare.
Tensiune	100-240 V ca 50-60 Hz, 10,0 A  NOTA: Pentru informații privind setările de tensiune, consultați informațiile de siguranță livrate cu computerul dvs.
Baterie rotundă	baterie rotundă cu litiu de 3 V CR2032

Mediu ambiant computer

Intervale de temperatură:

Funcționare de la 10 la 35°C
(de la 50 la 95°F)

Depozitare de la – 40 la 70°C
(de la –40 la 149°F)

Umiditate de la 20 la 80 %
relativă (fără condensare)
(maximum):

Vibrație maximă (utilizarea unui spectru de vibrație aleatoriu care simulează mediul utilizatorului):

Funcționare de la 5 la 350 Hz la
0,0002 G²/Hz

Depozitare de la 5 la 500 Hz, de la
0,001 la 0,01 G²/Hz

Mediu ambiant computer

Șoc maxim (măsurat cu hard diskul în poziție frontală și impuls semi-sinusoidal de 2 ms):

Funcționare 40 G +/- 5 % cu durata
impulsului de
2 ms +/- 10 % (echivalentul
a 20 inchi/s [51 cm/s])

Depozitare 105 G +/- 5 % cu durata
impulsului de 2 ms +/- 10 %
(echivalentul a 50 inchi/s
[127 cm/s])

Mediu ambiant computer

Altitudine (maximum):

Funcționare de la -15,2 la 3048 m
(de la -50 la 10.000 picioare)

Depozitare de la -15,2 la 10.668 m
(de la -50 la 35.000 picioare)

Nivel de G2 sau mai mic conform
contaminare standardului
în aer ISA-S71.04-1985

Anexă

Mențiune produs Macrovision

Acest produs încorporează tehnologie de protecție a drepturilor de autor protejată prin revendicări ale anumitor brevete din Statele Unite ale Americii și prin alte drepturi de proprietate intelectuală deținute de Macrovision Corporation și de alți proprietari de drepturi. Utilizarea tehnologiei de protecție a drepturilor de proprietate intelectuală trebuie aprobată de Macrovision Corporation, fiind destinată exclusiv utilizării interne sau în alte medii restrânse, în absența unei autorizații extinse oferite de către Macrovision Corporation. Este interzisă dezasamblarea sau aplicarea tehnicilor de inginerie inversă.

Index

A

- acceptare memorie **67**
- adrese de e-mail asistență **57**
- adrese de e-mail
 - pentru asistență tehnică **57**
- aflarea informațiilor suplimentare **63**
- apelare Dell **61**
- asistență tehnică **56**

B

- buton ejectare **18**
- buton și indicator luminos alimentare **19**

C

- capacități computer **26**
- caracteristici software **26**

- CD-uri, redare și creare **26**
- chipset **67**
- Cod de service expres **55**
- conectare
 - afișaje **8**
 - cablu de rețea opțional **12**
 - la Internet **15**
- conectare FTP, anonim **57**
- conectare Internet **15**
- conector audio optic
 - conexiune S/PDIF **25**
- conectori în partea frontală **17**
- conector intrare **20**
- conector microfon **20**
- conector rețea
 - locație **24**

Index

conexiune rețea

rezolvare **33**

conexiune rețea wireless **33**

copii de rezervă

creare **28**

Cum se poate contacta Dell online **62**

D

date, copiere de rezervă **28**

DellConnect **56**

Dell Diagnostics **43**

Dell Factory Image Restore
(Restabilire imagine implicită) **48**

Dell Support Center
(Centrul de asistență Dell) **39**

Depanator hardware **43**

drivere și descărcări **65**

DVD-uri, redare și creare **26**

E

economisire energie **27**

Etichetă de service **18, 61**

G

Ghid tehnologic Dell

pentru informații suplimentare **63**

H

hard disk

tip **67**

HDMI

afișaj **8**

I

indicator luminos activitate hard disk **19**

ISP

Furnizor de servicii Internet **15**

L

- Listă de verificare diagnosticare **61**
- livrare produse
 - pentru returnare sau reparare **59**

M

- Mesaje de sistem **40**

P

- particularizare
 - desktopul dvs. **26**
 - setările de energie **27**
- probleme alimentare, rezolvare **34**
- probleme hardware
 - diagnosticare **43**
- probleme memorie
 - rezolvare **36**
- probleme software **37**
- procesor **66**

R

- reinstalare Windows **48**
- restabilirea imaginii implicite **50**
- Restabilire sistem **48**
- resurse, aflați mai multe **63**
- returnări în garanție **59**

S

- serviciu clienți **56**
- Site-ul Web al asistenței Dell **65**
- site-uri de asistență
 - global **57**
- slot cablu de securitate **22**
- specificații **31, 39, 48**
- stare comandă **58**

Index

T

temperatură

intervale de funcționare și depozitare **70**

U

USB 2.0

conectori în față **20**

conectori în spate **25**

V

viteză rețea

testare **33**

W

Windows, reinstalare **48**

Windows Vista®

Expert compatibilitate program **38**

reinstalare **53**